

ZONER PRO 44D/88D/1616D

профессиональный многоканальный инсталляционный
матричный аудиопроцессор с протоколом Dante

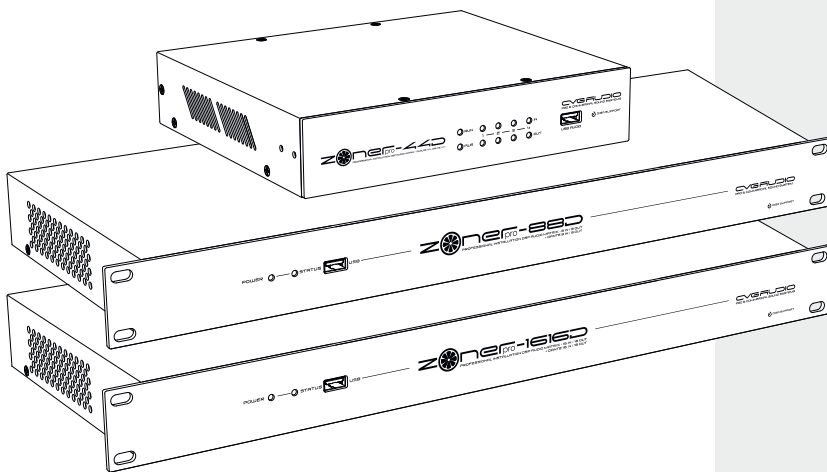

ИНСТРУКЦИЯ ПО ЭКСПЛУАТАЦИИ / USER MANUAL

РУС



44D_CA08220000404
88D_CA08220000405
1616D_CA08220000406



Благодарим Вас за приобретение продукции компании CVGAUDIO. Уверены, что наше оборудование будет служить Вам долго и его работа не вызовет никаких нареканий с Вашей стороны.

Данная инструкция содержит только наиболее важную информацию по установке, настройке и правилам использования изделия. Более подробно ознакомиться с дополнительной информацией об изделии Вы можете на нашем сайте www.cvg.ru, на странице продукта. Ваши отзывы о продукции CVGAUDIO и дополнительные вопросы Вы можете направлять по адресу sound@cvg.ru

СТАНДАРТНЫЙ КОМПЛЕКТ ПОСТАВКИ



БАЗОВЫЕ ПРАВИЛА ЭКСПЛУАТАЦИИ

Допустимый температурный диапазон для штатной работы устройства +10 °C / +50 °C.

Транспортировка возможна только в оригинальной индивидуальной упаковке;

Для обеспечения надлежащего функционирования устройства необходимо избегать установки в следующих условиях:

- Места с плохой вентиляцией и затруднённым воздушным обменом;
- Места с прямым воздействием солнечных лучей;
- Места с повышенной температурой окружающей среды;
- Места с высокой влажностью и запылённостью.

Для подключения к сети электропитания необходимо использовать розетки с заземлением;

Не включайте устройство, если кабель питания поврежден или изношен;

Доверяйте монтажные и пусконаладочные работы только квалифицированным профильным специалистам.

ОБЩАЯ ИНФОРМАЦИЯ О ПРОДУКТЕ

CVGAUDIO ZONER pro-44D/88D/1616D – профессиональный многоканальный инсталляционный матричный DSP аудиопроцессор.

Версия D выпускается в трех вариантах:

ZONER pro-44D – имеет 4 аналоговых балансных входа, 4 аналоговых балансных выхода, 4 цифровых DANTE входа и 4 цифровых DANTE выхода.

ZONER pro-88D – имеет 8 аналоговых балансных входов, 8 аналоговых балансных выходов, 8 цифровых DANTE входов и 8 цифровых DANTE выходов.

ZONER pro-1616D – имеет 16 аналоговых балансных входов, 16 аналоговых балансных выходов, 16 цифровых DANTE входов и 16 цифровых DANTE выходов.

CVGAUDIO ZONER pro позволяет производить свободную маршрутизацию сигналов с любого входа на любой выход и имеет набор всех необходимых звуковых обработок. Звуковой процессор управляется с помощью приложения для ОС Windows и также имеет кастомизируемые приложения для iOS и Android.

ВНЕШНИЕ ИНТЕРФЕЙСЫ И СВЕТОДИДНАЯ ИНДИКАЦИЯ МОДЕЛЕЙ 88D И 1616D

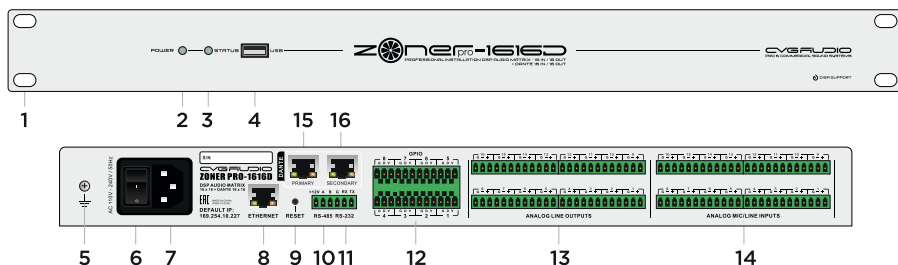

Места фиксации корпуса в стандартную монтажную U-стойку. Высота прибора в стойке - 1U;

Индикация включения устройства POWER;

Сервисный индикатор режима работы внутреннего управляющего контроллера;

USB-разъем для подключения встроенной в ZONER pro звуковой карты к управляющему компьютеру (не для управления процессором);

Винт для фиксации внешнего заземления корпуса устройства;

Кнопка управления электропитанием устройства (вкл./выкл.);

Разъем для подключения кабеля питания 220 В;

Разъем RJ-45 для подключения процессора к локальной сети ETHERNET. IP-адрес по умолчанию - 192.168.10.227;

Кнопка RESET для сброса настроек к заводским. Для запуска процедуры сброса необходимо сначала отключить процессор, затем нажать кнопку и, не отпуская ее, подать питание. Далее удерживать кнопку RESET 4-5 секунд. Обратите внимание: IP-адрес также будет сброшен к дефолтному;

Разъем интерфейса RS485 для подключения процессора к внешнему управляющему контроллеру или внешнему исполнительному устройству. Команды управления внешними устройствами могут быть добавлены на кнопки пользовательского интерфейса;

Разъем интерфейса RS232 для подключения процессора к внешнему управляющему контроллеру или внешнему исполнительному устройству. Команды управления внешними устройствами могут быть добавлены на кнопки пользовательского интерфейса;

Восемь программируемых INPUT / OUTPUT контактов GPIO для отработки процессором внешних событий (замыканий / размыканий / использования внешнего переменного резистора) при настройке как INPUT и отправки логического напряжения 3,3 В для обработки логики внешними устройствами при настройке как OUTPUT. Настройка работы логических контактов производится в приложении для PC (ОС Windows), поставляемом с процессором;

Балансные аналоговые аудиовыходы, разъемы 3-pin EuroBlock (88D - 8 шт. / 1616D - 16 шт.);

Балансные аналоговые MIC/LINE аудиовыходы, разъемы 3-pin EuroBlock (88D - 8 шт. / 1616D - 16 шт.);

Сетевой интерфейс Primary для подключения по протоколу DANTE;

Сетевой интерфейс Secondary для подключения по протоколу DANTE.

ВНЕШНИЕ ИНТЕРФЕЙСЫ И СВЕТОДИODНАЯ ИНДИКАЦИЯ МОДЕЛИ 44D



Индикация включения устройства POWER;

Сервисный индикатор режима работы внутреннего управляющего контроллера;

Индикация сигнала на выходе процессора OUTPUT 1/2/3/4;

Индикация сигнала на входе процессора INPUT 1/2/3/4;

USB AUDIO разъем для подключения встроенной в ZONER pro звуковой карты к управляющему компьютеру (не для управления процессором);

Разъем для подключения блока питания DC 12 В (входит в комплект поставки);

Разъем RJ-45 для подключения процессора к локальной сети (TCP/IP);

Разъем RJ-45 для подключения процессора к локальной сети DANTE / AES67 / PoE питание;

Балансные аналоговые MIC/LINE аудиовходы, разъемы 3-pin EuroBlock INPUT 1/2/3/4;

Балансные аналоговые аудиовыходы, разъемы 3-pin EuroBlock OUTPUT 1/2/3/4;

Разъем интерфейса RS485 для подключения процессора к внешнему управляющему контроллеру или внешнему исполнительному устройству. Команды управления внешними устройствами могут быть добавлены на кнопки пользовательского интерфейса;

Разъем интерфейса RS232 для подключения процессора к внешнему управляющему контроллеру или внешнему исполнительному устройству. Команды управления внешними устройствами могут быть добавлены на кнопки пользовательского интерфейса.

ПЕРВОЕ ВКЛЮЧЕНИЕ И НАСТРОЙКА

CVGAUDIO ZONER pro управляется с компьютера или мобильного устройства, находящегося с ним в одной подсети. IP-адрес контроллера по умолчанию – 169.254.10.227. Используя кабель CAT5e/CAT6, подключите компьютер к процессору напрямую или через LAN свитч. Для патч-корда, соединяющего процессор и внешние устройства, используется стандартная для всех сетевых устройств распиновка RJ-45 коннектора. В сетевых настройках компьютера (Параметры сети и Интернет) необходимо выбрать LAN подключение, далее – Настройки сетевого адаптера. Затем, нажав правой кнопкой мыши на активном кабельном подключении, выберите в выпадающем списке Свойства и далее – TCP/IP версии 4.

Компьютер, с которого Вы подключаетесь к процессору, должен быть в одной подсети с ним. Иными словами, у компьютера и процессора IP-адреса должны иметь идентичные первые три блока цифр (слева направо), а последний – должен отличаться. Процессор по умолчанию имеет адрес 169.254.10.227, в этом случае компьютер должен иметь адрес, не совпадающий с последним блоком цифр IP-адреса контроллера, например 169.254.10.2.

После того как соединение установлено, необходимо установить программное обеспечение для управления процессором. Его можно скачать с сайта компании-производителя CVGAUDIO (www.cvg.ru) со страницы продукта (предпочтительный вариант, так как точно будете использовать последнюю версию софта) или введя в браузере IP-адрес процессора – 169.254.10.227. После установки программы управления процессором, запустите ее и в правом верхнем углу нажмите кнопку Device List / Список устройств. В выпадающем списке активируйте поиск устройства. После обнаружения процессора нажмите блок с информацией о нем, чтобы подключиться. После подключения Вы можете изменить IP-адрес процессора на любой более удобный для использования.

Более подробно работа с программным обеспечением для управления CVGAUDIO ZONER pro описана в электронном мануале, представленном на сайте www.cvg.ru или доступном для загрузки из внутренней памяти процессора при выборе раздела Help/Support в меню программного обеспечения для управления ZONER pro.

СХЕМА ПОДКЛЮЧЕНИЯ К CVGAUDIO ZONER-PRO ВНЕШНИХ ОПЦИОНАЛЬНЫХ
 ЗОНАЛЬНЫХ КОНТРОЛЛЕРОВ УПРАВЛЕНИЯ ГРОМКОСТЬЮ / ВЫБОРОМ КОНТЕНТА
 CVGAUDIO ERC-01 И МИКРОФОННЫХ КОНСОЛЕЙ CVGAUDIO MCP-8/16

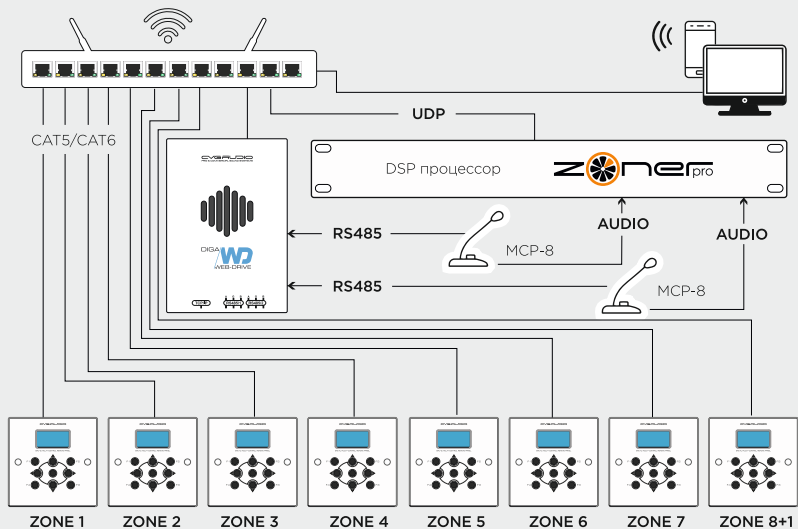

Подключение к процессору источника сигнала с балансным выходом 3-pin EuroBlock/TRS/XLR

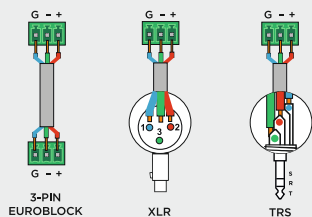

Подключение к процессору источника сигнала с небалансным выходом 2-pin EuroBlock/TR/RCA

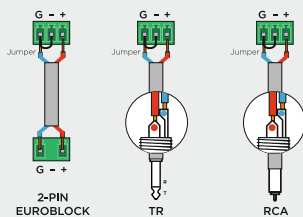

Подключение процессора к внешнему звукоусиливающему оборудованию с балансным входом 3-pin EuroBlock/TRS/XLR

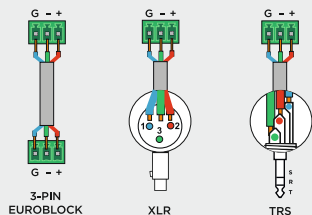

Подключение процессора к внешнему звукоусиливающему оборудованию с небалансным входом 2-pin EuroBlock/TR/RCA

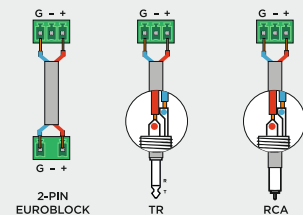

* Цветная версия мануала доступна на странице продукта на сайте cvg.ru

СХЕМА ПОДКЛЮЧЕНИЯ К CVGAUDIO ZONE-PRO-16160 ВНЕШНИХ АНАЛОГОВЫХ И ЦИФРОВЫХ ИСТОЧНИКОВ СИГНАЛА И ЗВУКОУСИЛИТЕЛЬНОГО ОБОРУДОВАНИЯ

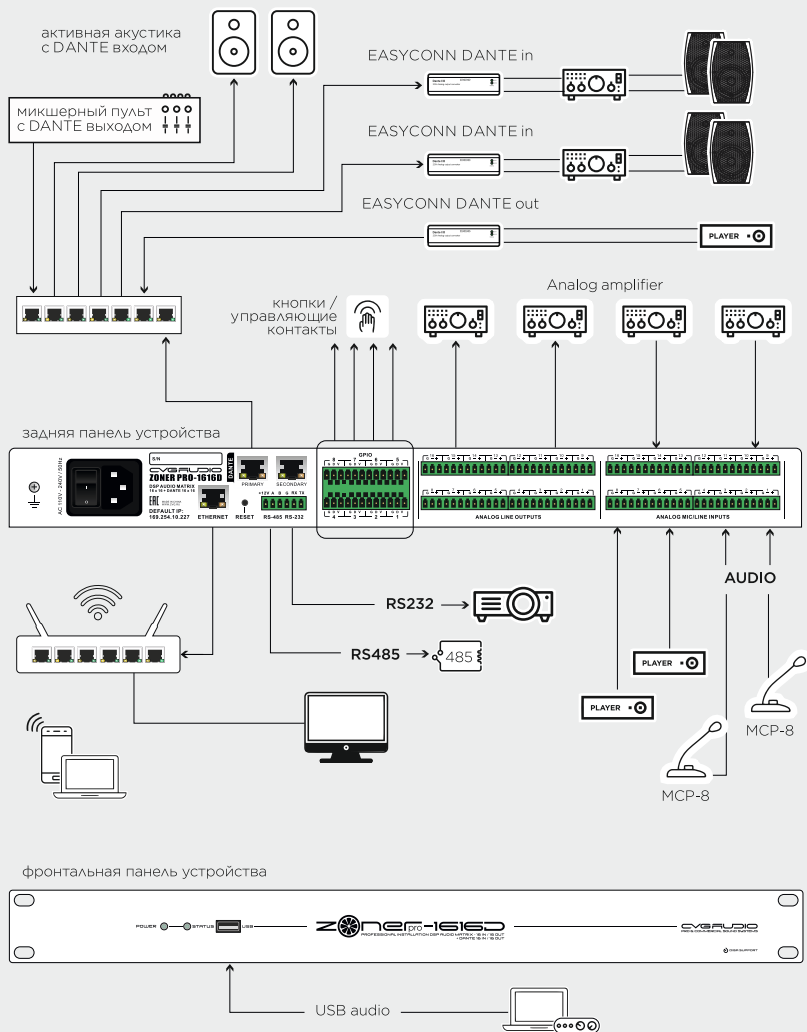

ТЕХНИЧЕСКИЕ ХАРАКТЕРИСТИКИ МОДЕЛИ 44D

МОДЕЛЬ	CVGAUDIO ZONER PRO-44D
НАИМЕНОВАНИЕ	ЗВУКОВОЙ МАТРИЧНЫЙ ИНСТАЛЛЯЦИОННЫЙ DSP ПРОЦЕССОР, 4 BALANCE IN/4 BALANCE OUT, COMPRESSOR/LIMITER/EXPANDER, LP-HP ФИЛЬТРЫ, IN/OUT 8-BAND P-EQ, AGC/AFC/AEC/ANS, USB AUDIO + DANTE 4/4 IN/OUT, УПРАВЛЕНИЕ TCP/IP (UDP), RS232, RS485, 1U
ВНУТРЕННИЙ АРТИКУЛ	CA08220000404
ВХОДЫ	4 БАЛАНСНЫХ ВХОДА / 4x3-PIN EUROBLOCK, 4 ЦИФРОВЫХ DANTE ВХОДА
ВЫХОДЫ	4 БАЛАНСНЫХ ВЫХОДА / 4x3-PIN EUROBLOCK, , 4 ЦИФРОВЫХ DANTE ВЫХОДА
DSP ЧИП	ANALOG DEVICES SHARC 21489 / 450 МГц
РАЗРЯДНОСТЬ / ЧАСТОТА ДИСКРЕТИЗАЦИИ	24 БИТ / 48 кГц
ДИНАМИЧЕСКИЙ ДИАПАЗОН	110 дБ
УРОВЕНЬ ВХОДНОГО СИГНАЛА	0/6/12/18/24/30/36/42/48 дБ
СИСТЕМНАЯ ЗАДЕРЖКА	<3 мс
УРОВЕНЬ ИСКАЖЕНИЙ И ШУМЫ (THD + N)	<-100 дБ @4 дБн
ИЗОЛЯЦИЯ ВЗАИМОПРОНИКНОВЕНИЯ КАНАЛОВ	108 дБ ПРИ 1 кГц
ВХОДНОЕ СОПРОТИВЛЕНИЕ (BALANCED)	5,4 кОм
ВЫХОДНОЕ СОПРОТИВЛЕНИЕ (BALANCED)	600 Ом
ОБРАБОТКА СИГНАЛА	INPUT: EXPANDER, COMPRESSOR, AGC, 8-BAND P-EQ, FEEDBACK SUPPRESSOR / MATRIX ROUTING, AUTO MIXER, AEC, ANS OUTPUT: LP-HP FILTER, 8-BAND P-EQ, DELAY, LIMITER
USB AUDIO	ВОСПРОИЗВЕДЕНИЕ / ЗАПИСЬ, СОФТВЕРНЫЕ ТЕЛЕКОНФЕРЕНЦИИ (ZOOM, TEAM, MEET И Т.Д)
ФАНТОМНОЕ ПИТАНИЕ	НА КАЖДЫЙ КАНАЛ, +48 В / МАКСИМУМ 10 МА
ПОРТЫ УПРАВЛЕНИЯ	TCP-IP (RJ-45), RS232, RS485
ЭЛЕКТРОПИТАНИЕ	АС 220-240 В / 50 Гц
ЭНЕРГОПОТРЕБЛЕНИЕ	<20 Вт
УСТАНОВКА В МОНТАЖНУЮ СТОЙКУ	1U, ФИКСАЦИЯ ЧЕРЕЗ ЛИЦЕВУЮ ПАНЕЛЬ
ГАБАРИТНЫЙ РАЗМЕР	230x200x45 мм
ВЕС	2 кг

*ТЕХНИЧЕСКИЕ ХАРАКТЕРИСТИКИ МОГУТ БЫТЬ ИЗМЕНЕНЫ ПРОИЗВОДИТЕЛЕМ БЕЗ ПРЕДВАРИТЕЛЬНОГО УВЕДОМЛЕНИЯ

Вид спереди

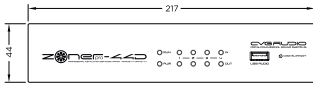

Вид сбоку

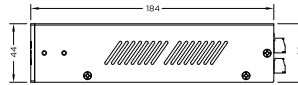

Вид сзади

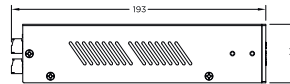
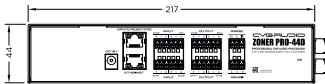

Вид спереди с комплектом рэкового крепежа

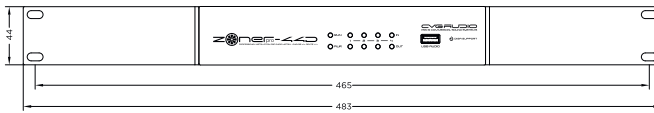

Вид сверху

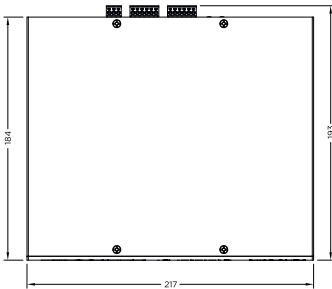

Вид сверху
(аксонометрическая проекция)

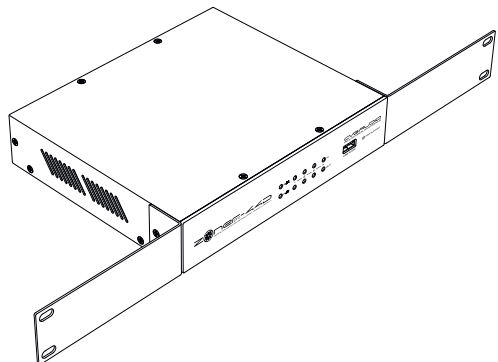

ТЕХНИЧЕСКИЕ ХАРАКТЕРИСТИКИ МОДЕЛЕЙ 88D И 1616D

МОДЕЛЬ	CVGAUDIO ZONER PRO-88D	CVGAUDIO ZONER PRO-1616D
НАИМЕНОВАНИЕ	ЗВУКОВОЙ МАТРИЧНЫЙ ИНСТАЛЛЯЦИОННЫЙ DSP ПРОЦЕССОР, 8 BALANCE IN/8 BALANCE OUT, COMPRESSOR/LIMITER/EXPANDER, LP-HP ФИЛЬТРЫ, IN/OUT 8-BAND P-EQ, AGC/AFC/AEC/ANS, USB AUDIO + DANTE 8/8 IN/OUT. УПРАВЛЕНИЕ TCP/IP (UDP), RS232, RS485, 8xGPIO, 1U	ЗВУКОВОЙ МАТРИЧНЫЙ ИНСТАЛЛЯЦИОННЫЙ DSP ПРОЦЕССОР, 16 BALANCE IN/16 BALANCE OUT, COMPRESSOR/LIMITER/EXPANDER, LP-HP ФИЛЬТРЫ, IN/OUT 8-BAND P-EQ, AGC/AFC/AEC/ANS, USB AUDIO + DANTE 16/16 IN/OUT. УПРАВЛЕНИЕ TCP/IP (UDP), RS232, RS485, 8xGPIO, 1U
ВНУТРЕННИЙ АРТИКУЛ	CA08220000405	CA08220000406
ВХОДЫ	8 БАЛАНСНЫХ ВХОДОВ / 8×3-PIN EURO-BLOCK, 8 ЦИФРОВЫХ DANTE ВХОДОВ	16 БАЛАНСНЫХ ВХОДОВ / 16×3-PIN EUROBLOCK, 16 ЦИФРОВЫХ DANTE ВХОДОВ
ВЫХОДЫ	8 БАЛАНСНЫХ ВЫХОДОВ / 8×3-PIN EUROBLOCK, 8 ЦИФРОВЫХ DANTE ВЫХОДОВ	16 БАЛАНСНЫХ ВЫХОДОВ / 16×3-PIN EUROBLOCK, 16 ЦИФРОВЫХ DANTE ВЫХОДОВ
DSP ЧИП	ANALOG DEVICES SHARC 21489 / 450 МГц	ANALOG DEVICES SHARC 21489 / 450 МГц
РАЗРЯДНОСТЬ / ЧАСТОТА ДИСКРЕТИЗАЦИИ	24 БИТ / 48 КГц	24 БИТ / 48 КГц
ДИНАМИЧЕСКИЙ ДИАПАЗОН	110 ДБ	110 ДБ
УРОВЕНЬ ВХОДНОГО СИГНАЛА	0/6/12/18/24/30/36/42/48 ДБ	0/6/12/18/24/30/36/42/48 ДБ
СИСТЕМНАЯ ЗАДЕРЖКА	<3 мс	<3 мс
УРОВЕНЬ ИСКАЖЕНИЙ И ШУМЫ (THD + N)	<-100 ДБ @4 ДБн	<-100 ДБ @4 ДБн
ИЗОЛЯЦИЯ ВЗАИМОПРОНИКНОВЕНИЯ КАНАЛОВ	108 ДБ ПРИ 1 КГц	108 ДБ ПРИ 1 КГц
ВХОДНОЕ СОПРОТИВЛЕНИЕ (BALANCED)	5,4 КОм	5,4 КОм
ВЫХОДНОЕ СОПРОТИВЛЕНИЕ (BALANCED)	600 Ом	600 Ом
ОБРАБОТКА СИГНАЛА	INPUT: EXPANDER, COMPRESSOR, AGC, 8-BAND P-EQ, FEEDBACK SUPPRESSOR / MATRIX ROUTING, AUTO MIXER, AEC, ANS OUTPUT: LP-HP FILTER, 8-BAND P-EQ, DELAY, LIMITER	INPUT: EXPANDER, COMPRESSOR, AGC, 8-BAND P-EQ, FEEDBACK SUPPRESSOR / MATRIX ROUTING, AUTO MIXER, AEC, ANS OUTPUT: LP-HP FILTER, 8-BAND P-EQ, DELAY, LIMITER
USB AUDIO	ВОСПРОИЗВЕДИЕ / ЗАПИСЬ, СОФТВЕРНЫЕ ТЕЛЕКОНФЕРЕНЦИИ (ZOOM, TEAM, MEET И Т.Д.)	ВОСПРОИЗВЕДИЕ / ЗАПИСЬ, СОФТВЕРНЫЕ ТЕЛЕКОНФЕРЕНЦИИ (ZOOM, TEAM, MEET И Т.Д.)
ФАНТОМНОЕ ПИТАНИЕ	НА КАЖДЫЙ КАНАЛ, 48 В / МАКСИМУМ 10 МА	НА КАЖДЫЙ КАНАЛ, 48 В / МАКСИМУМ 10 МА
GPIO КОНТАКТЫ	8 КОНТАКТОВ (G / 3,3 В - ОБЩИЕ)	8 КОНТАКТОВ (G / 3,3 В - ОБЩИЕ)
ПОРТЫ УПРАВЛЕНИЯ	TCP-IP (RJ-45), RS232, RS485	TCP-IP (RJ-45), RS232, RS485
ЭЛЕКТРОПИТАНИЕ	АС 220-240 В / 50 Гц	АС 220-240 В / 50 Гц
ЭНЕРГОПОТРЕБЛЕНИЕ	<40 Вт	<40 Вт
УСТАНОВКА В МОНТАЖНУЮ СТОЙКУ	1U, ФИКСАЦИЯ ЧЕРЕЗ ЛИЦЕВУЮ ПАНЕЛЬ	1U, ФИКСАЦИЯ ЧЕРЕЗ ЛИЦЕВУЮ ПАНЕЛЬ
ГАБАРИТНЫЙ РАЗМЕР	482×200×45 мм	482×200×45 мм
ВЕС	3 кг	3 кг

*ТЕХНИЧЕСКИЕ ХАРАКТЕРИСТИКИ МОГУТ БЫТЬ ИЗМЕНЕНЫ ПРОИЗВОДИТЕЛЕМ БЕЗ ПРЕДВАРИТЕЛЬНОГО УВЕДОМЛЕНИЯ

Вид спереди



Вид сбоку

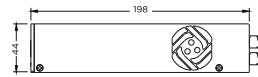

Вид сзади

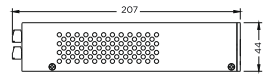
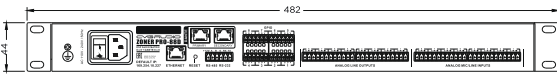

Вид сверху

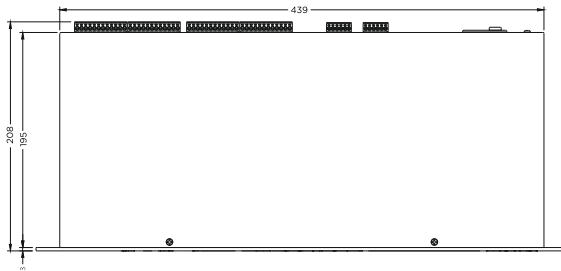

Вид сверху
(аксонометрическая проекция)

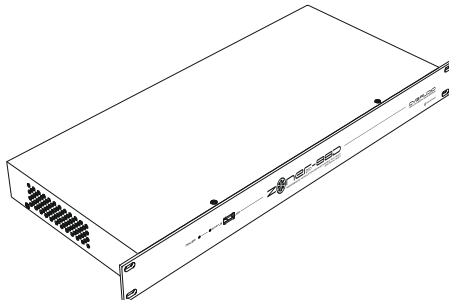

BRAND.....CVGAUDIO (RUSSIA).....

MODEL.....

SERIAL NUMBER.....

ДАТА ПРОИЗВОДСТВА.....

ДАТА РЕАЛИЗАЦИИ.....

(вписывается \ клеивается при реализации)

ОТМЕТКА ПРОИЗВОДИТЕЛЯ (CVGAUDIO).....

(подпись ответственного лица от Производителя)

ОТМЕТКА ПРИ РЕАЛИЗАЦИИ (ДИЛЕР / ДИСТРИБЬЮТЕР).....

(подпись ответственного лица от Компании - реализатора)

**Гарантийный срок эксплуатации устройства – 1 год со дня реализации
конечному пользователю / сдачи объекта в эксплуатацию**

ПОДПИСЬ ПОКУПАТЕЛЯ.....

ФИО / КОМПАНИЯ.....

ДАТА ПРИОБРЕТЕНИЯ.....

(подпись ответственного лица от Покупателя)

При условии соблюдения описанных выше правил установки, подключения и эксплуатации на все акустические системы производства компании CVGaudio предоставляется гарантийный срок бесплатного сервисного обслуживания – **1 год**. Технические характеристики могут быть изменены производителем без предварительного уведомления.

Адрес сервисного центра Вы можете найти на сайте компании CVGaudio - **www.cvg.ru**, или обратиться к региональному дилеру у которого Вы приобрели данное оборудование.

Подтверждающим документом для осуществления гарантийных обязательств является накладная на приобретение товара с печатью торговой организации, где Вы приобрели данное изделие.



