

**USER MANUAL
ИНСТРУКЦИЯ ПО ЭКСПЛУАТАЦИИ**

РШ-ВТ

НАСТЕННАЯ ЗОНАЛЬНАЯ ПАНЕЛЬ
BLUETOOTH RECIEVER

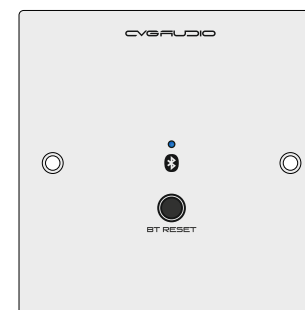
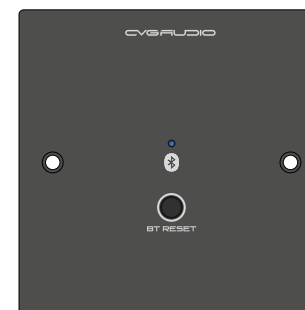

ОГЛАВЛЕНИЕ

ПАСПОРТ ИЗДЕЛИЯ	1
ОБЩАЯ ИНФОРМАЦИЯ	2
ПРАВИЛА ПОДКЛЮЧЕНИЯ	2
ЛИЦЕВАЯ И ЗАДНЯЯ ПАНЕЛЬ	3
ПОДКЛЮЧЕНИЕ НАСТЕННЫХ ПАНЕЛЕЙ К ВНЕШНИМ УСТРОЙСТВАМ	4, 5
ТЕХНИЧЕСКИЕ ХАРАКТЕРИСТИКИ	5
ГАРАНТИЙНЫЕ ОБЯЗАТЕЛЬСТВА	5

ПАСПОРТ ИЗДЕЛИЯ

BRAND	CVGAUDIO (RUSSIA)
MODEL	(вписывается / вклеивается при реализации)
SERIAL NUMBER	(вписывается / вклеивается при реализации)
ДАТА ПРОИЗВОДСТВА	(вписывается / вклеивается при реализации)
ДАТА РЕАЛИЗАЦИИ	(заполняется кромочной реализующей тираж клиентскому потребителю)

ОТМЕТКА ПРОИЗВОДИТЕЛЯ (CVGAUDIO) (подпись ответственного лица от Производителя)

ОТМЕТКА ПРИ РЕАЛИЗАЦИИ (ДИЛЕР/ДИСТРЕБЮТОВ)
(подпись ответственного лица от Компании-реализатора)

ПОДПИСЬ ПОКУПАТЕЛЯ
(подпись ответственного лица от Покупателя)

ФИО / КОМПАНИЯ

ДАТА ПРИОБРЕТЕНИЯ

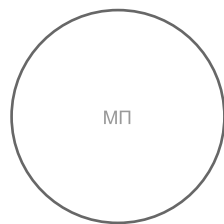
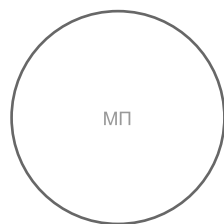

ОБЩАЯ ИНФОРМАЦИЯ

CVGAUDIO PW-BT - настенная панель Bluetooth приемник для удаленной зональной установки. Максимально удобен для использования совместно с DSP процессорами CVGAUDIO ZONER pro. Максимальная длина трассы для удаленного использования - 100 метров. В CVGAUDIO PW-BT используется высококачественный Bluetooth модуль версии 5.1 с поддержкой актуальных современных кодеков - AptX, aptX Low Latency. Модуль имеет внутреннюю антенну на плате. Радиус уверенного приема сигнала - 6/7 метров в прямой видимости. Стены и прочие преграды сокращают заявленную дальность работы модуля. Имя Bluetooth по умолчанию - CVGAUDIO - PT, pin-code для создания пары - 1234. И pin-code и имя могут быть изменены по вашему запросу. Проще если это сделают наши инженеры перед отгрузкой PW-BT, но по запросу мы также можем передать команды для изменения базовых настроек Bluetooth модуля вам.

CVGAUDIO PW-BT полностью совместимы для совместной работы с настенными контроллерами CVGAUDIO ERC-1 / 2. Протокол общения контроллера и Bluetooth панели уже зашит на уровне драйвера в контроллер ERC. Это позволяет не только настраивать базовый функционал Bluetooth модуля, но и управлять работой модуля в реальном времени, отслеживать его состояние, сбрасывать текущее соединение, перезагружать и отключать его. При использовании CVGAUDIO PW-BT без контроллера ERC сброс и отключение текущего соединения осуществляется с помощью кнопки RESET на лицевой панели устройства. Для сброса / отключения необходимо нажать кнопку и удерживать ее около двух секунд, пока не потухнет светодиод. Для возврата к рабочему состоянию необходимо еще раз нажать кнопку RESET и удерживать ее такой же промежуток времени, пока светодиод не активируется. Обратите внимание - по умолчанию в CVGAUDIO PW-BT отключен автоконнект, то есть после возврата в рабочее состояние разорванное соединение не будет восстанавливаться автоматически. При необходимости эту настройку можно изменить и активировать автоконнект при включении. Как это сделать будет написано ниже.

Для мониторинга состояния модуля в этом случае применяется светодиод. При наличии активного соединения светодиод светится постоянно, при отсутствии активного соединения и готовности к созданию новой пары светодиод постоянно моргает.

ПРАВИЛА УСТАНОВКИ И ПОДКЛЮЧЕНИЯ CVGAUDIO PW-BT

Для установки настенных панелей PW необходимо использовать штатные монтажные боксы. В каталоге Компании есть боксы как для накладной, так и для встраиваемой установки:

НАКЛАДНАЯ УСТАНОВКА PW-BT: **CVGAUDIO WS-PW** - бокс на один пост, **CVGAUDIO WS2-PW** - бокс на два поста

ВСТРАИВАЕМАЯ УСТАНОВКА PW-BT: **CVGAUDIO WB-ERC** - бокс на один пост, **CVGAUDIO WB2-ERC**.

Для подключения панелей серии PW рекомендуется использовать следующий тип кабелей:

- "Витая пара" CAT5E и CAT6 строго с цельномедными жилами, кабели с омедненными жилами применять для подключения PW строго не рекомендуем

- Сигнальный балансный кабель PROCAST cable BSC 3,2/16/0,12

Рекомендуемая максимальная длина кабельной трассы - 100м. Прокладку необходимо производить отдельно от силовых кабелей, допустима групповая прокладка в слаботочных лотках.

Для работы панелей CVGAUDIO PW-BT необходимо электропитание в диапазоне от 12V до 24V. Для трасс длиной более 30 метров рекомендуем использовать питание 24V. При использовании для коммутации "витай пары" возможна передача питания совместно с аудио сигналом. При передаче аудио по отдельному балансному сигнальному кабелю, передачу питания можно осуществлять по любому двужильному кабелю сечением от 0,5mm. Настоятельно рекомендуем подключать блоки питания для панелей к одной раздаче питания в рамках монтажной стойки с принимающим звуковым устройством к которому подключается входящий аудио сигнал от зональных панелей PW. CVGAUDIO PW-BT спроектированы для работы с CVGAUDIO ZONER pro но также может использоваться совместно с другими активными звуковыми устройствами имеющими балансный аудио вход, в частности с любыми усилителями мощности CVGAUDIO (ZONER PowerGain, DX, PT...).

CVGAUDIO PW-BT ЛИЦЕВАЯ ПАНЕЛЬ

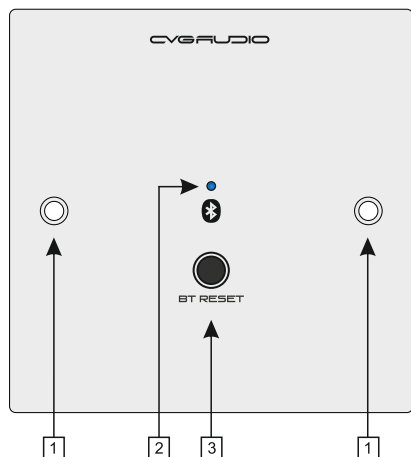

1 - Два отверстия для фиксации панели в монтажной коробке. Доступны два варианта коробок - для накладной установки (модель CVGAUDIO WS-PW - бокс на один пост, CVGAUDIO WS2-PW - бокс на два поста) и для встраиваемой в фальш-стену установки (CVGAUDIO WB-ERC - бокс на один пост, CVGAUDIO WB2-ERC - бокс на 2 поста). Саморезы для крепления панели в монтажно коробке входят в стандартную комплектацию CVGAUDIO PW-BT.

2 - Индикатор работы Bluetooth модуля. Моргание соответствует готовности к соединению и поиск активных Bluetooth передатчиков. Постоянное свечение соответствует наличию активного Bluetooth соединения.

3 - Кнопка для сброса и выключения BLUETOOTH модуля.

CVGAUDIO PW-BT ЗАДНЯЯ ПАНЕЛЬ

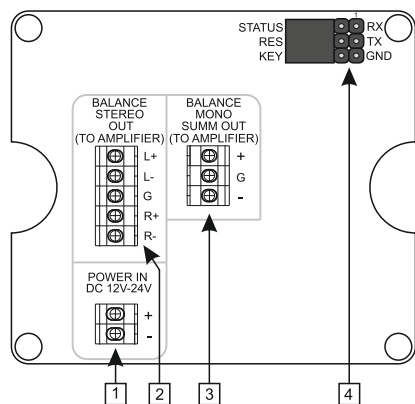

1 - контакты подключения внешнего блока питания DC 12V-24V

2 - балансный STEREO выход (для PW-IN суммарный / для PW/EX-IN только с не балансного входа)

3 - балансный MONO выход для подключения к внешнему

4 - контакты для программирования (Rx / Tx) Bluetooth - (AT команды / TTL уровень), и управления Bluetooth модулем с внешнего контроллера, например управление с ERC-1/2.

БЛОК-СХЕМА ПОДКЛЮЧЕНИЯ CVGAUDIO PW-BT

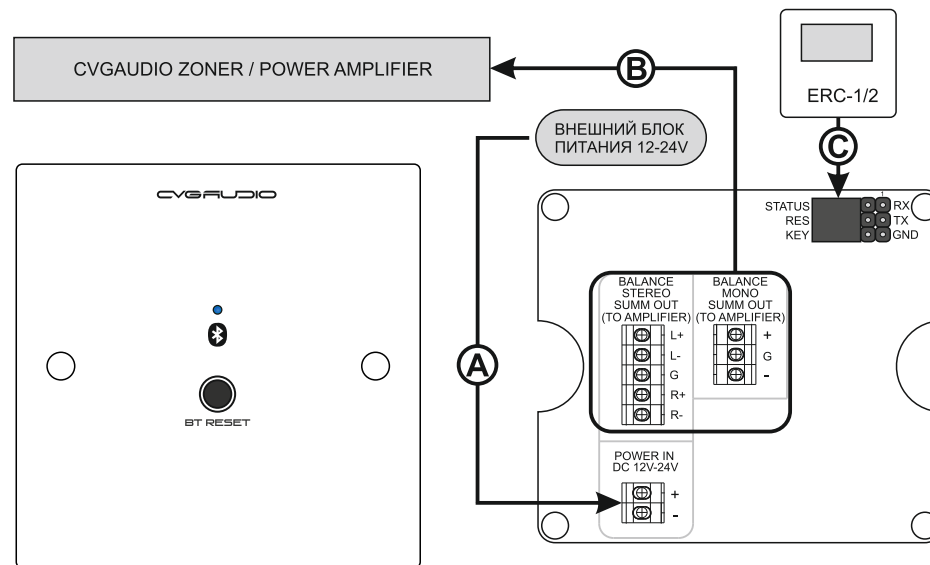

(A)

Коннектор для подключения внешнего блока питания. Поддерживается питание от 12V до 24V. Для трасс длиной более 50m рекомендуем использовать 24V. Блок питания можно устанавливать в монтажной стойке совместно с ZONER pro и передавать питание на панель по той же "витой паре" что и аудио сигнал или отдельным двухжильным кабелем (сечение от 0.25mm²) при использовании для передачи аудио сигнала балансного звукового кабеля. Необходимая мощность блока питания - 500mA. Блок питания не входит в стандартный комплект поставки PW-BT.

(B)

Настенная панель CVGAUDIO PW-BT имеет два балансных выхода - STEREO и MONO. В зависимости от конфигурации системы можно выбрать один из двух доступных или при необходимости использовать оба одновременно. Панель предназначена для подключения к усилителю мощности с балансным входом (например серии усилителей CVGAUDIO ZONER PowerGain, CVGAUDIO DX, CVGAUDIO PT) или DSP процессором серии CVGAUDIO ZONERpro или MDSP-46. Важно, чтобы активное устройство у которого подключается CVGAUDIO PW-BT имело именно балансный вход. Подключение к не балансному входу при длине трассы более

десяти метров может работать не корректно. Для балансного подключения допустимая длина трассы 100 метров. Рекомендуемые кабели для подключения:

- до 50 метров возможно использование кабеля типа "витая пара" CAT5E (жилы строго из меди) для больших длин рекомендуем использование кабеля CAT6 (жилы строго из меди)
- для любых трасс длиной до 100m корректно использовать балансные сигнальные кабели, в частности PROCAST Cable BSC 3,2/16/0,12

(C)

На задней стороне панели выведены контакты для управления и программирования Bluetooth модуля. Программирование стандартно производится с помощью AT команд (список поддерживаемых команд вы можете запросить в нашем техническом отделе). Отправлять команды для настройки можно с любого компьютера с установленной программой-терминалом используя конвертор UART/TTL (приобретается отдельно). Также можно подключить контроллер CVGAUDIO ERC-1/2 и настроить Bluetooth с помощью него (данный функционал есть в контроллерах ERC "из коробки"). Помимо настройки базовых функций (название сети, пин-код, автоконнект и так далее) для совместном использовании ERC и PW-BT можно удобно управлять необходимым функционалом Bluetooth непосредственно их меню ERC.

МОДЕЛЬ	CVGAUDIO PW-BT
ВЫХОД	Балансный моно выход, балансный стерео выход, 775mV
BLUETOOTH VER.	Ver 5.1 / codec - AptX, aptX Low Latency, MP3, AAC, SBC
BLUETOOTH АНТЕННА	Внутренняя, на Bluetooth модели
РАДИУС ДЕЙСТВИЯ	7/8m в прямой видимости
ИМЯ BT ПО УМОЛЧАНИЮ	CVGAUDIO-BT
PIN-CODE	1234
УПРАВЛЕНИЕ	Кнопка RESET (ON/OFF) / внешнее управление от контроллера ERC-1 / ERC-2
КОНФИГУРИРОВАНИЕ	AT команды / UART (TTL)
ЧАСТОТНЫЙ ДИАПАЗОН	20Hz-20000Hz
МАКСИМАЛЬНОЕ УДАЛЕНИЕ	рекомендуемо - до 100m
КАБЕЛЬ ДЛЯ ПОДКЛЮЧЕНИЯ	CAT-5E / CAT-6 / Балансный сигнальный кабель + питание (любой двужильный кабель)
ЭЛЕКТРОПИТАНИЕ	12-24V / 500mA внешний блок питания (не входит в комплект поставки)
БОКС ДЛЯ НАКЛАДНОГО МОНТАЖА	CVGAUDIO WS-PW-BL / W, CVGAUDIO WS2-PW-BL / W
БОКС ДЛЯ ВСТРАИВАЕМОГО МОНТАЖА	CVGAUDIO WB-ERC-BL / W, CVGAUDIO WB2-ERC-BL / W
ПОЛОСТЬ ДЛЯ УСТАНОВКИ	min 55mm
ГАБАРИТНЫЙ РАЗМЕР	95mm x 95mm x 60mm
ЦВЕТ	PW-BT/W - светный алюминий PW-BT/BL - черный алюминий

Технические характеристики могут быть изменены производителем без предварительного уведомления

ГАРАНТИЙНЫЕ ОБЯЗАТЕЛЬСТВА

При соблюдении всех перечисленных в данном Техническом руководстве правил установки и эксплуатации на все модели настенных панелей и контроллеров производства CVGAUDIO предоставляется бесплатное сервисное обслуживание продолжительностью один год с момента установки устройства на объекте конечного пользователя. Более подробную информацию по гарантийному и пост-гарантийному обслуживанию вы можете получить на сайте компании www.cvg.ru или по телефонам +7-499-190-20-10 (Москва) и +7-812-448-37-48 (Санкт-Петербург).